

GAMME : LES BANNES



CONFORT C STORE COFFRE

Store pour terrasse et balcon, store à bras invisibles, toile complètement intégrée dans un coffre haut de gamme. Le store Confort C allie design et robustesse.



CONFORT L STORE LOGGIA

Pour balcon et loggia de petite taille, le store Confort L à bras invisibles, transforme efficacement l'espace et vous simplifie la vie.



CONFORT C Style STORE COFFRE

Store pour terrasse et balcon, store à bras invisibles, toile complètement intégrée dans un coffre haut de gamme. Le store Confort C Style allie design et esthétique, une barre de charge plus fine que le Confort C.



CONFORT M STORE BANNE MONOBLOC

Pour balcon et terrasse, petite, grande et très grande, le store Confort M à bras invisibles, avec châssis autoporteur, il est robuste, élégant et efficace. C'est le store par excellence.



Document et photos non contractuels - Conception : MATUSSIÈRE TOILES / 2024 - Ne pas jeter sur la voie publique.

CONFORT *Grand Large* STORE COFFRE CARRÉ



MATUSSIÈRE TOILES

SOLEIS Vision

VOTRE CONTACT

Blank area for contact information.



MATUSSIÈRE TOILES

SOLEIS Vision

www.matussiere-toiles.com

CONFORT *Grand Large*

STORE COFFRE CARRÉ

Le CONFORT Grand Large est le dernier né de notre gamme de store banne coffre sur-mesure, idéal pour équiper vos grandes terrasses. Avec son coffre carré hyper tendance, il apporte à votre extérieur une élégante touche de distinction. Il est conçu pour permettre une avancée spectaculaire jusqu'à 4 m (à partir de 4,50 m de large), le tout avec juste 2 supports de pose à chaque extrémité.

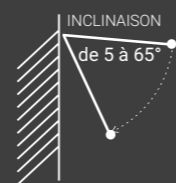
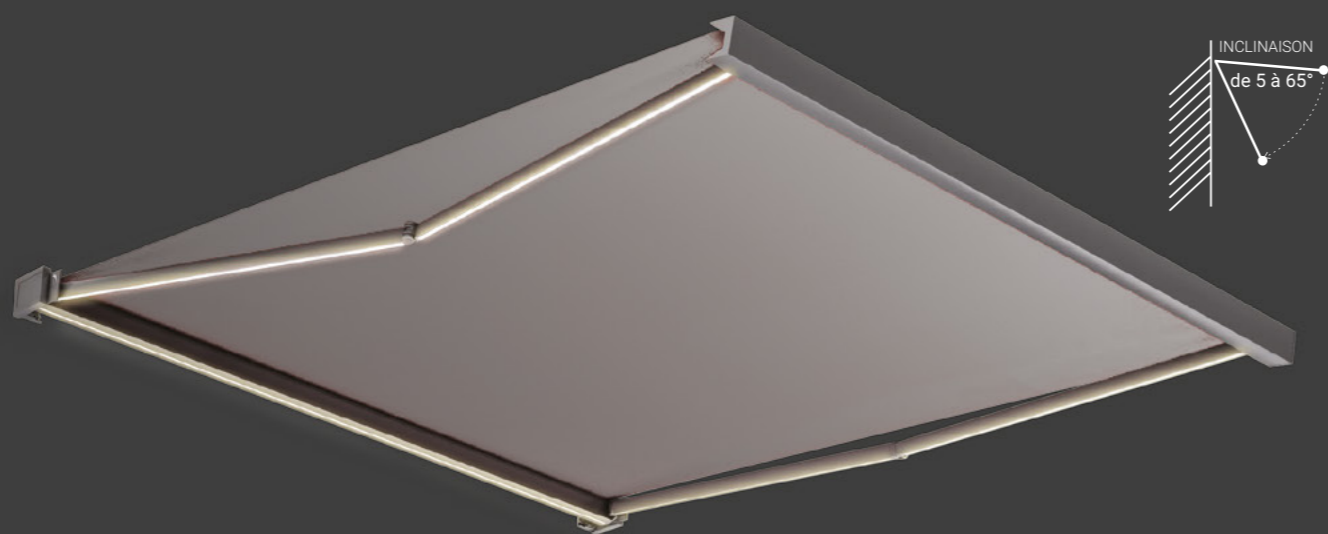

Descriptif

- Tube d'enroulement en fer de 80 mm rainuré
- Inclinaison réglable de 5° à 65°
- Bras à sangles
- Pose de face ou plafond
- Hauteur d'encombrement 200 mm
- RAL **9010 7016 1015** standard
- Toile acrylique

Manoeuvres

- Par treuil
- Electrique Filaire
- Electrique Radio
- Electrique Manoeuvre de secours



Options

- Autres laquages tous RAL
- Automatismes vent et soleil
- Système d'éclairage par leds encastrés dans les bras



NORMES VENT

Jusqu'à 2,50	C2
Jusqu'à 3,00	C1



MANIVELLE



ELECTRIQUE



CAPTEUR VENT/SOLEIL



TELECOMMANDE

Schéma technique

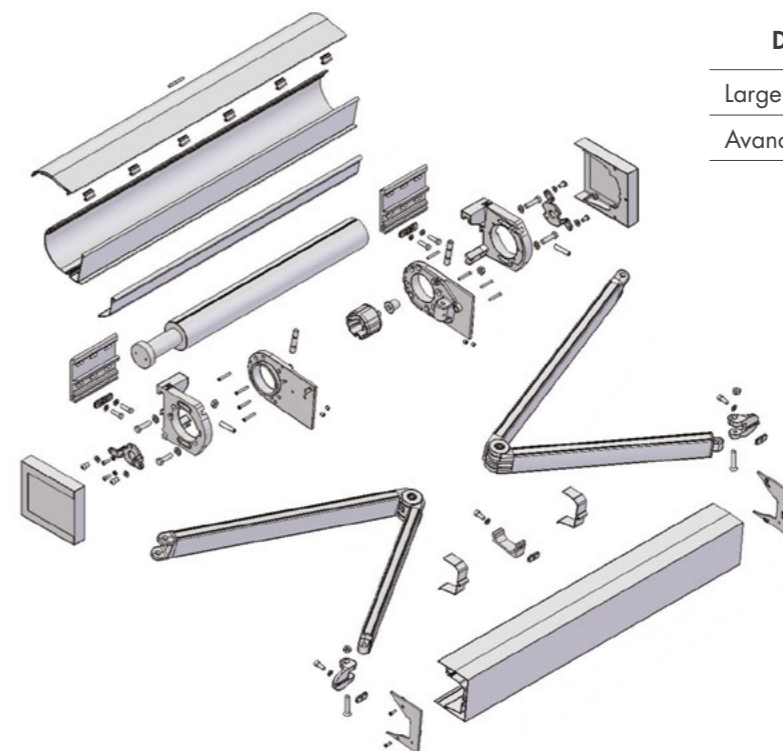

DIMENSIONS DU STORE

Largeur maximum	6,00 M
Avancée maximum	4,00 M

Disponible uniquement en 3500 mm et 4000 mm Avancée

AVANCEE	LARGEUR MINI. POSSIBLE
3500 mm	3870 mm
4000 mm	4370 mm

Supports

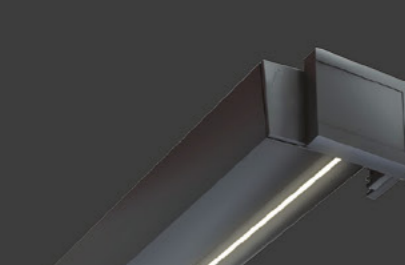
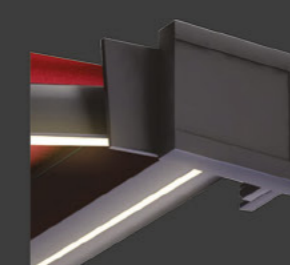
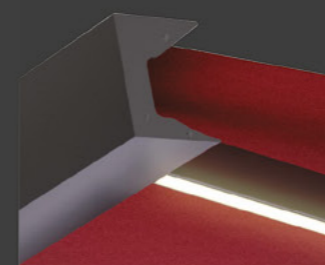
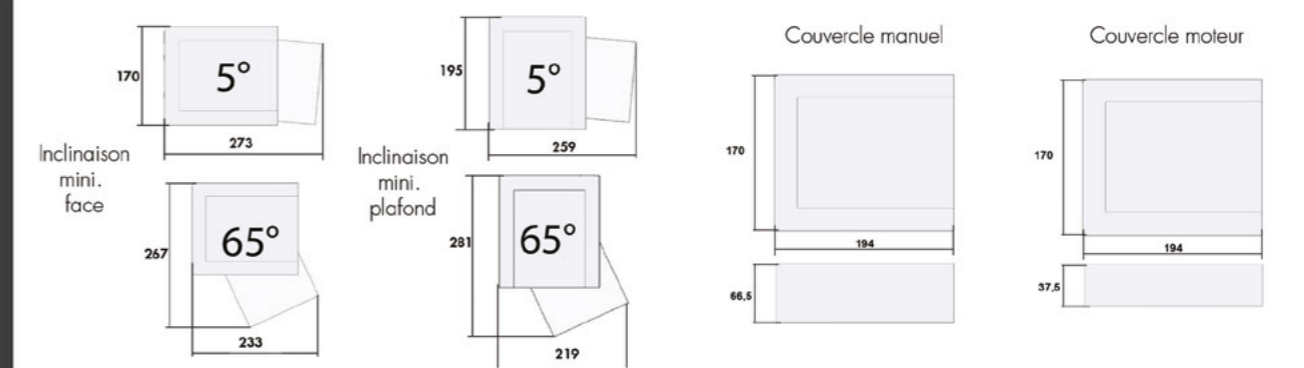

Coffre